

Mode emploi GLIDECAM V25

CEV.FR





FOURNITURES DU KIT



SLED



**VESTE
UNISEXE**



DOUBLE SUSPENSION



VALISE ANTICHOC



SUPPORT ET PIED



1) Installer le pied. Mettre l'axe du berceau en parallèle d'un des 3 pieds .
Cela évitera tout basculement du GIDECAM



2) Installé le stabilisateur sur le berceau et le verrouiller avec la tige à verrouillage.



3) Trouver le centre de gravité de la caméra en plaçant la tige en bascule sous la plaque de fixation.
Faire un repère voyant.





4) Outils nécessaires:



5) Installer la plaque bleu sous la semelle, au milieu de la marque jaune.

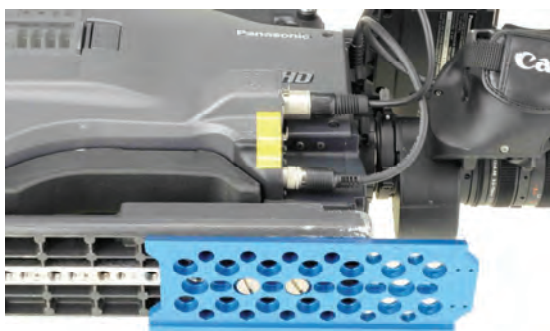

6) Installer la caméra et la positionner par glissement.
Repère jaune sur axe central du tube.



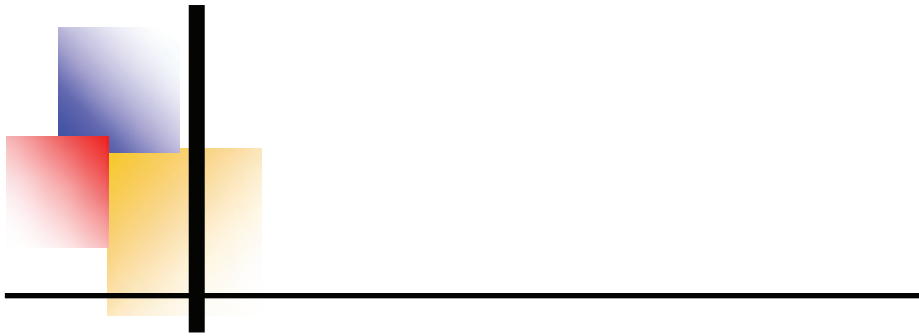

7) Enlever le GLIDECAM du point A vers B



8) Installer les 2 batteries, une est pour la caméra l'autre est pour le moniteur.
Attention à bien les verrouiller (risques de chutes).



9) Installer les cablages



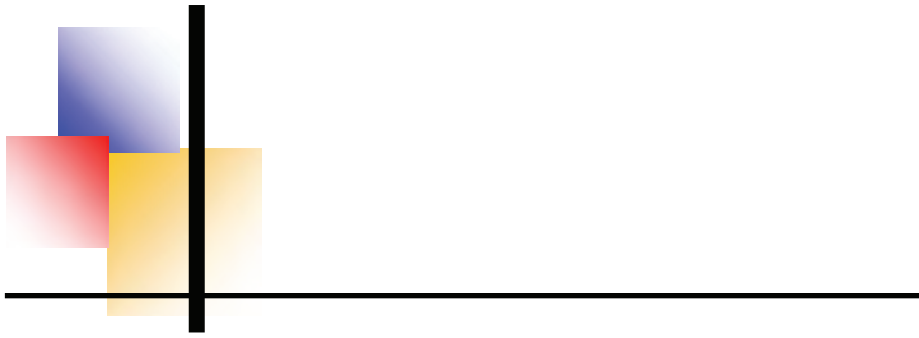

10) Mettre tous les accessoires désirés sur la caméra avant de le régler.
Soulever le GLIDECAM en position horizontal par les batteries.



ATTENTION: AVANT DE LE LACHER, VERIFIER LA STABILITEE DE L'ENSEMBLE, NOTAMMENT LE PIED DANS L'AXE DU BERCEAU. LA CHUTE N'EST PAS COUVERTE PAR L'ASSURANCE

**TEMPS DE CHUTE:
3 SECONDES**

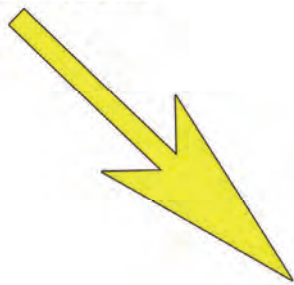



12) Régler la hauteur grâce aux graduations pour obtenir une stabilisation du sled en 3 secondes maxi.
Ceci est la phase la plus importante des réglages
A répéter autant de fois que nécessaire.
A ce stade vous ne pourrez plus rajouter d'accessoires sur le stabilisateur.
Ne pas s'occuper des déviations de droite à gauche pour le moment.



13) Les déviations de droite à gauche sont à corriger par la vis micrométrique situé ici.

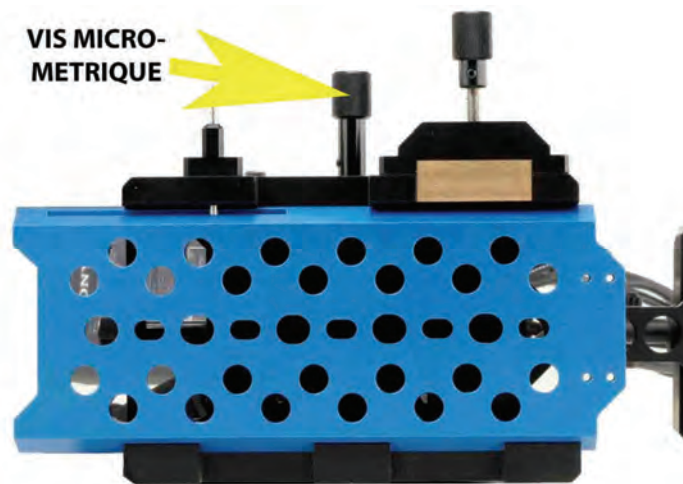

14) Recommencer l'équilibre en répétant les opérations 12 et 13 jusqu'à un résultat final.

15) Enfiler la veste et la sangler. De nombreux réglage sont à votre disposition suivant votre morphologie.

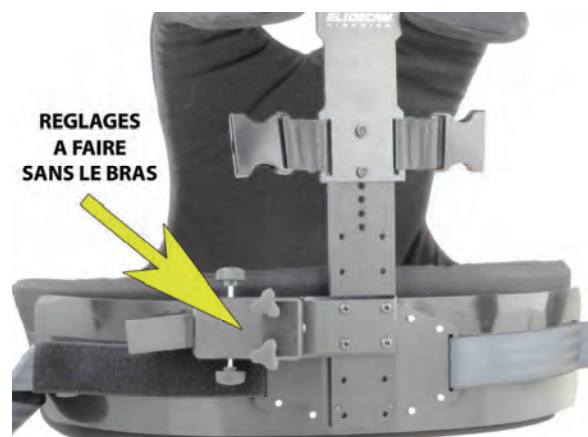

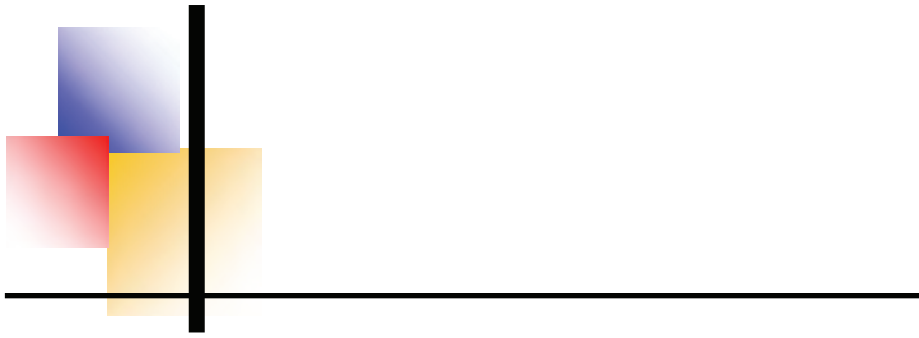

16) Installer le bras sur la veste puis le sled.



17) Régler les 4 vis avec la clef ALEN rouge.
(Réglage plus fort du coté de la veste).



18) Faire des essais avant le tournage.
Attention débrancher le cordon alimentation du moniteur si non utilisation pendant un temps long
(courant de fuite).



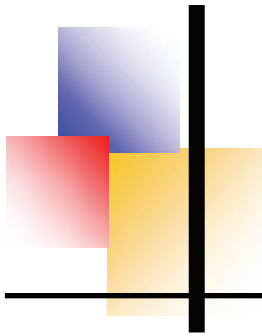

Divers



Vue du dessous



Crochet de maintenance du bras

**2 prises 12 volts
indépendantes**

**3 canaux composite
ou
1 RGB /composante**

