

## Manuel d'utilisation Smart Signage (Par modèle)

Ce manuel fournit des informations concernant votre Smart Signage, y compris les types pris en charge et les caractéristiques de produit par modèle.

QBR (QB43R QB49R QB50R QB55R QB65R QB75R QB85R QB98R)

QBR-B (QB43R-B QB49R-B QB50R-B QB55R-B QB65R-B QB75R-B QB85R-B)

QER (QE82R)

QMR (QM32R QM43R QM49R QM50R QM55R QM65R QM75R QM85R)

QMR-A (QM32R-A QM43R-A QM50R-A QM55R-A QM65R-A QM75R-A)

QMR-AN (QM32R-AN)

QMR-B (QM32R-B QM43R-B QM50R-B QM55R-B QM65R-B QM75R-B QM85R-B)

QMR-T (QM32R-T QM43R-T QM55R-T)

La couleur et l'aspect du produit peuvent varier en fonction du modèle, et le contenu dans le manuel peut être modifié sans préavis pour des raisons d'amélioration des performances.

Le nombre d'heures d'utilisation quotidienne recommandé pour les modèles QBR (à l'exception de QB98R), QM32R-T et QER est inférieur à 16 heures.

L'utilisation quotidienne du produit pendant une durée supérieure à 16 heures peut entraîner l'annulation de la garantie.

Des frais d'administration peuvent vous être facturés dans les situations suivantes :

- (a) Un technicien intervient à votre demande alors que le produit ne présente aucun défaut (c.-à-d. vous n'avez pas lu le manuel d'utilisation).
- (b) Vous amenez le produit dans un centre de réparation alors que le produit ne présente aucun défaut (c.-à-d. vous n'avez pas lu le manuel d'utilisation).

Le montant des frais d'administration vous sera communiqué avant la visite du technicien.

# Table des matières

## Préparatifs

Vérification des composants	3
Pièces	4
Q*32R*/Q*43R*/Q*49R*/Q*50R*/Q*55R*/ Q*65R*/Q*75R*/Q*82R*/Q*85R*	4
QB98R	5
Verrou antivol	6
Ports	7
Q*43R*/Q*49R*/Q*50R*/Q*55R*/Q*65R*/ Q*75R*/Q*82R*/Q*85R*	7
QM43R-A/QM50R-A/QM55R-A/QM65R-A/ QM75R-A/QM43R-B/QM50R-B/QM55R-B/ QM65R-B/QM75R-B	8
QM32R	9
QM32R-A/QM32R-AN/QM32R-B	10
QB98R	11
QM32R-T	12
QM43R-T/QM55R-T	13
Menu de commande	14
Menu d'administrateur (Modèles pris en charge : QMR-T)	15
Instructions à respecter lors de la manipulation de l'écran	16

Avant d'installer le produit (Guide d'installation)	17
Angle d'inclinaison et rotation	17
Ventilation	17
Installation du support mural	18
Préparation préalable à l'installation du support mural	18
Installation du support mural	18
Spécifications du kit de montage mural (VESA)	19

## Utilisation d'un moniteur tactile (Modèles pris en charge : QMR-T)

Écran tactile	20
À lire avant d'utiliser le produit	20
Connexion du panneau de recouvrement tactile	20
Branchement du moniteur à écran tactile	21
Connexion à un PC	21
Connexion à un ordinateur portable ou une tablette	21
Configuration des paramètres du moniteur à écran tactile	22
Calibrage	22

## Caractéristiques techniques

Général	24
Présélection des modes de temporisation	27

## Annexe

Licence	28
---------	----

# Chapitre 01

## Préparatifs

### Vérification des composants

 S'il manque le moindre composant, contactez le revendeur auprès duquel vous avez acheté le produit.

 Les composants peuvent être différents de ceux illustrés ici.

 Aucun socle n'est fourni avec le produit. Si vous souhaitez installer un support, vous pouvez toujours en acheter un séparément.

 L'adaptateur RS232C peut servir à se connecter à un autre moniteur à l'aide d'un câble RS232C de type D-SUB (9 broches).

 \* : A ~ Z



Guide de configuration rapide



Carte de garantie  
(Non disponible dans certains pays)



Guide réglementaire



Cordon d'alimentation

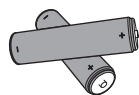

Batteries (AAA x 2)  
(Non disponible dans certains pays)



Télécommande

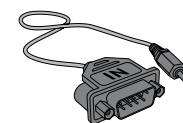

Adaptateur RS232C



PORTE-CÂBLE  
(Modèles pris en charge :  
Q\*65R\*, Q\*75R\*, Q\*82R\*,  
Q\*85R\*, Q\*98R\*)

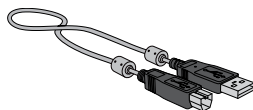

Câble TOUCH OUT x 2  
(Modèles pris en charge : QMR-T)

## Pièces

Q\*32R\*/Q\*43R\*/Q\*49R\*/Q\*50R\*/  
Q\*55R\*/Q\*65R\*/Q\*75R\*/Q\*82R\*/  
Q\*85R\*

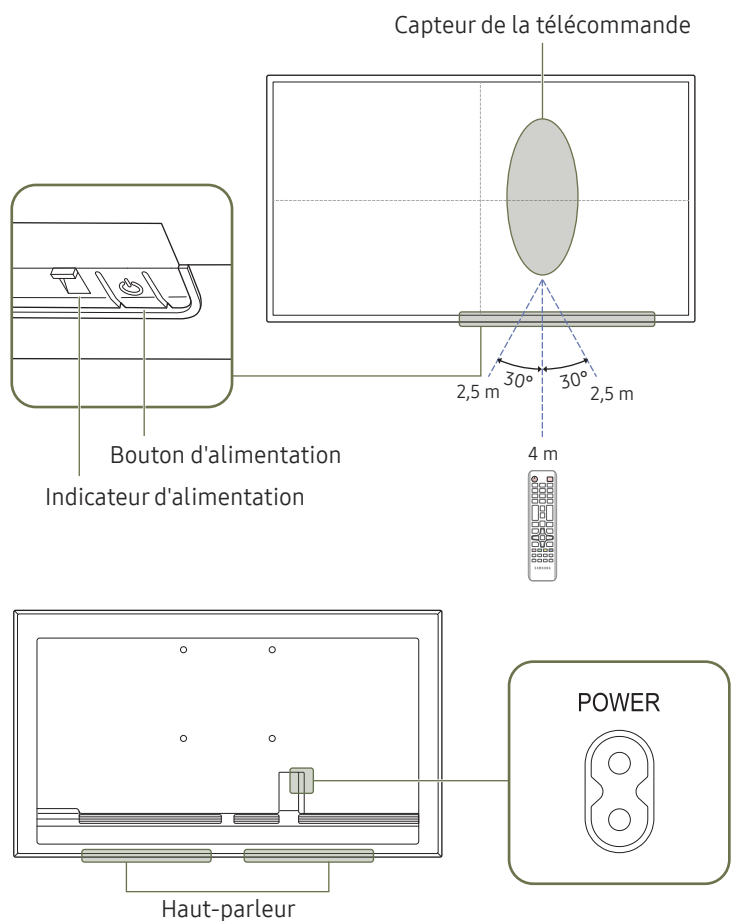

La couleur et la forme des pièces peuvent différer de ce qui est illustré. Les spécifications sont communiquées sous réserve de modifications sans préavis dans le but d'améliorer la qualité.

Pièces	Description
Capteur de la télécommande	Appuyez sur un bouton de la télécommande tout en pointant cette dernière vers le capteur situé à l'avant du produit pour exécuter la fonction correspondante. Si vous utilisez la télécommande de ce produit dans le même espace que d'autres périphériques d'affichage, il se peut que ces derniers soient commandés par mégarde.
Bouton d'alimentation	Permet d'activer ou de désactiver le produit.

Utilisez la télécommande à une distance comprise entre 2,5 et 4 mètres du capteur du produit, selon un angle de 30° par rapport à l'axe.

Pour améliorer les performances du récepteur IR, connectez un câble IR externe (vendu séparément) au port IR IN.

\* : A ~ Z

## QB98R

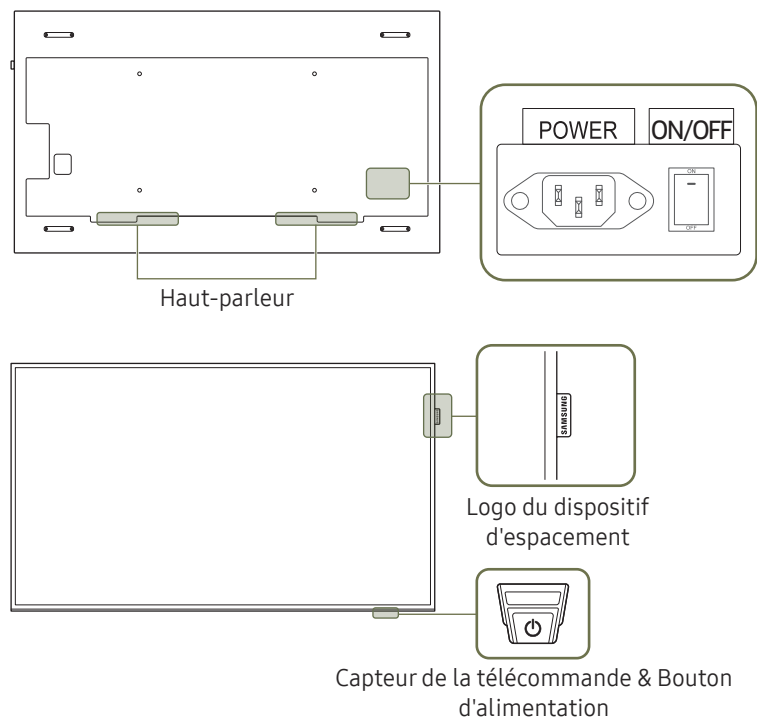

La couleur et la forme des pièces peuvent différer de ce qui est illustré. Les spécifications sont communiquées sous réserve de modifications sans préavis dans le but d'améliorer la qualité.

Pièces	Description
Logo du dispositif d'espacement	Évitez de tirer avec force sur le logo du dispositif d'espacement. Vous risqueriez de l'arracher ou de le briser.
Capteur de la télécommande	Appuyez sur un bouton de la télécommande tout en pointant la base de la face du produit pour exécuter la fonction. Le capteur de télécommande se trouve à la base du produit. Si vous utilisez la télécommande de ce produit dans le même espace que d'autres périphériques d'affichage, il se peut que ces derniers soient commandés par mégarde.
	 Pour utiliser le capteur éco/de la télécommande, assurez-vous que le bouton d'alimentation coulissant ne dépasse pas en bas de l'appareil.
Bouton d'alimentation	 Pour utiliser le bouton d'alimentation, assurez-vous que le bouton d'alimentation coulissant ne dépasse pas en bas de l'appareil.

Utilisez la télécommande à une distance comprise entre 7 et 10 mètres du capteur du produit, selon un angle de 30° par rapport à l'axe.

Pour améliorer les performances du récepteur IR, connectez un câble IR externe (vendu séparément) au port IR IN.

---

## Verrou antivol

- ✎ Un verrou antivol vous permet d'utiliser le produit en toute sécurité, même dans les lieux publics.
- ✎ La forme du dispositif de verrouillage et la méthode utilisée dépendent du fabricant. Pour plus d'informations, reportez-vous au guide de l'utilisateur fourni avec votre dispositif antivol.
- ✎ Les images suivantes servent uniquement de référence. Les situations réelles peuvent différer de celles illustrées ci-dessous.
- ✎ Modèle pris en charge : QB98R

### Pour verrouiller un dispositif antivol :

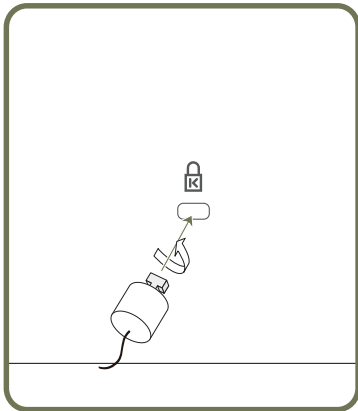

- 1 Fixez les câbles de votre dispositif antivol à un objet lourd, tel qu'un bureau.
- 2 Faites passer une extrémité du câble dans la boucle à l'autre extrémité.
- 3 Insérez le dispositif antivol dans l'emplacement antivol situé à l'arrière du produit.
- 4 Verrouillez le dispositif antivol.
  - Vous pouvez acheter un dispositif antivol séparément.
  - Pour plus d'informations, reportez-vous au guide de l'utilisateur fourni avec votre dispositif antivol.
  - Les dispositifs antivol sont disponibles chez les revendeurs de matériel électronique ou en ligne.

## Ports





### Q\*43R\*/Q\*49R\*/Q\*50R\*/Q\*55R\*/ Q\*65R\*/Q\*75R\*/Q\*82R\*/Q\*85R\*

 La couleur et la forme des pièces peuvent différer de ce qui est illustré. Les spécifications sont communiquées sous réserve de modifications sans préavis dans le but d'améliorer la qualité.

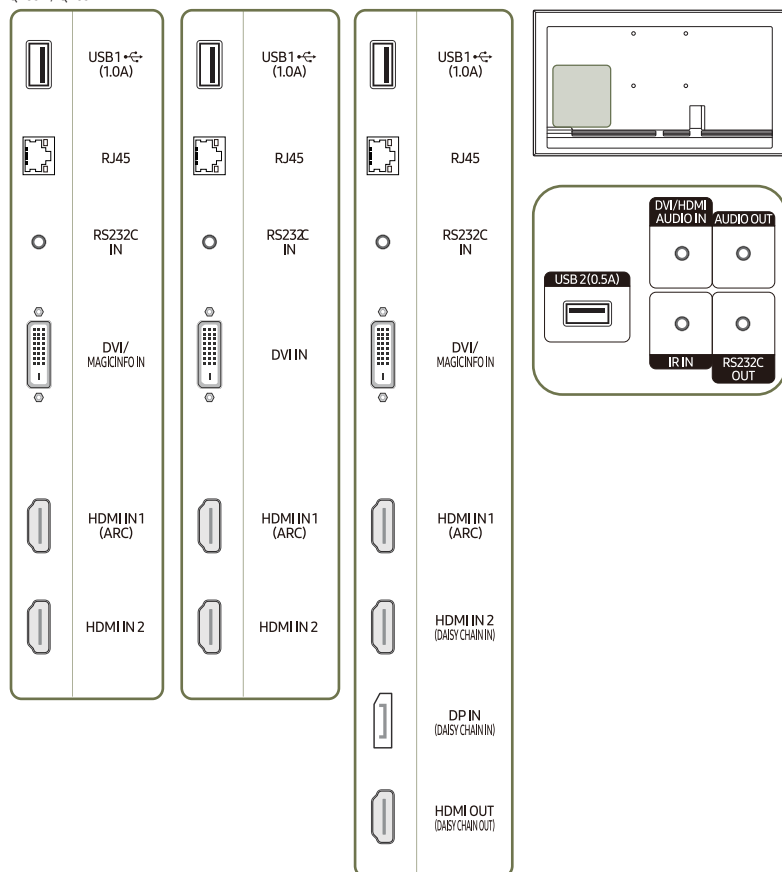
QB43R / QB43R-B / QB49R /  
QB49R-B / QB50R / QB50R-B /  
QB55R / QB55R-B / QB65R /  
QB65R-B / QB75R / QB75R-B /  
QB85R / QB85R-B

QM43R / QM49R / QM50R /  
QM55R / QM65R / QM75R /  
QM85R / QM85R-B







Port	Description
USB1  (1.0A)	Permet de se connecter à un périphérique de mémoire USB.  Les ports USB sur le produit acceptent un courant constant maximal de 1,0 A. Si cette valeur maximale est dépassée, il est possible que les ports USB ne fonctionnent pas.
RJ45	Permet de se connecter à MDC et à Internet via un câble LAN. (10/100 Mbit/s)  Utilisez le câble Cat 7 (type *STP) pour la connexion. *Shielded Twist Pair.
RS232C IN	Connexion au MDC grâce à un adaptateur RS232C.
DVI/MAGICINFO IN	DVI IN: Connexion à un périphérique source à l'aide d'un câble DVI ou HDMI-DVI. MAGICINFO IN: Se connecte à un boîtier réseau à l'aide d'un câble DP-DVI pour utiliser Magicinfo.
DVI IN	
HDMI IN 1 (ARC)	
HDMI IN 2	Connexion à un périphérique source à l'aide d'un câble HDMI ou HDMI-DVI.
HDMI IN 2 (DAISY CHAIN IN)	<ul style="list-style-type: none"> <li>• Connexion à un périphérique source à l'aide d'un câble HDMI ou HDMI-DVI.</li> <li>• Permet de se connecter à un autre produit via un câble HDMI.</li> </ul>
DP IN (DAISY CHAIN IN)	Permet de se connecter à un ordinateur via un câble DP.
HDMI OUT (DAISY CHAIN OUT)	Permet de se connecter à un autre produit via un câble HDMI.
USB 2 (0.5A)	Permet de se connecter à un périphérique de mémoire USB.  Les ports USB sur le produit acceptent un courant constant maximal de 0,5 A. Si cette valeur maximale est dépassée, il est possible que les ports USB ne fonctionnent pas.
DVI/HDMI AUDIO IN	Reçoit le son provenant d'un appareil source via un câble audio.
AUDIO OUT	Émet du son vers un appareil audio via un câble audio.
IR IN	Permet la connexion à un câble IR externe qui reçoit les signaux de la télécommande.
RS232C OUT	Connexion au MDC grâce à un adaptateur RS232C.

 \* : A ~ Z

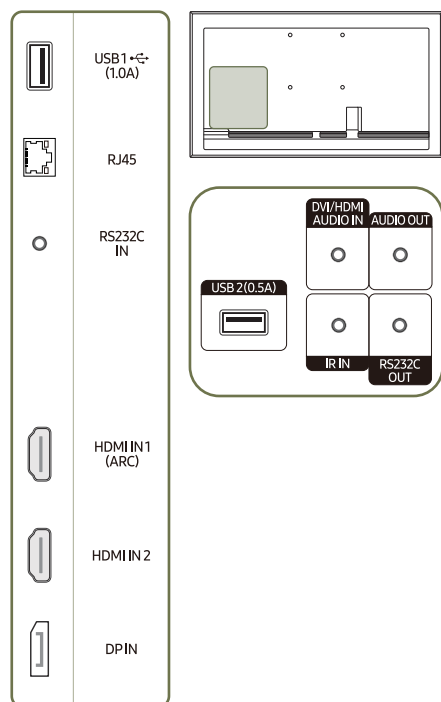
## QM43R-A/QM50R-A/QM55R-A/ QM65R-A/QM75R-A/QM43R-B/ QM50R-B/QM55R-B/QM65R-B/QM75R-B

 La couleur et la forme des pièces peuvent différer de ce qui est illustré.  
Les spécifications sont communiquées sous réserve de modifications sans préavis dans le but d'améliorer la qualité.







Port	Description
USB1  (1.0A)	Permet de se connecter à un périphérique de mémoire USB.  Les ports USB sur le produit acceptent un courant constant maximal de 1,0 A. Si cette valeur maximale est dépassée, il est possible que les ports USB ne fonctionnent pas.
RJ45	Permet de se connecter à MDC et à Internet via un câble LAN. (10/100 Mbit/s)  Utilisez le câble Cat 7 (type *STP) pour la connexion. *Shielded Twist Pair.
RS232C IN	Connexion au MDC grâce à un adaptateur RS232C.
HDMI IN 1 (ARC)	Connexion à un périphérique source à l'aide d'un câble HDMI ou HDMI-DVI.
HDMI IN 2	
DP IN	Permet de se connecter à un ordinateur via un câble DP.
USB 2(0.5A)	Permet de se connecter à un périphérique de mémoire USB.  Les ports USB sur le produit acceptent un courant constant maximal de 0,5 A. Si cette valeur maximale est dépassée, il est possible que les ports USB ne fonctionnent pas.
DVI/HDMI AUDIO IN	Reçoit le son provenant d'un appareil source via un câble audio.
AUDIO OUT	Émet du son vers un appareil audio via un câble audio.
IR IN	Permet la connexion à un câble IR externe qui reçoit les signaux de la télécommande.
RS232C OUT	Connexion au MDC grâce à un adaptateur RS232C.

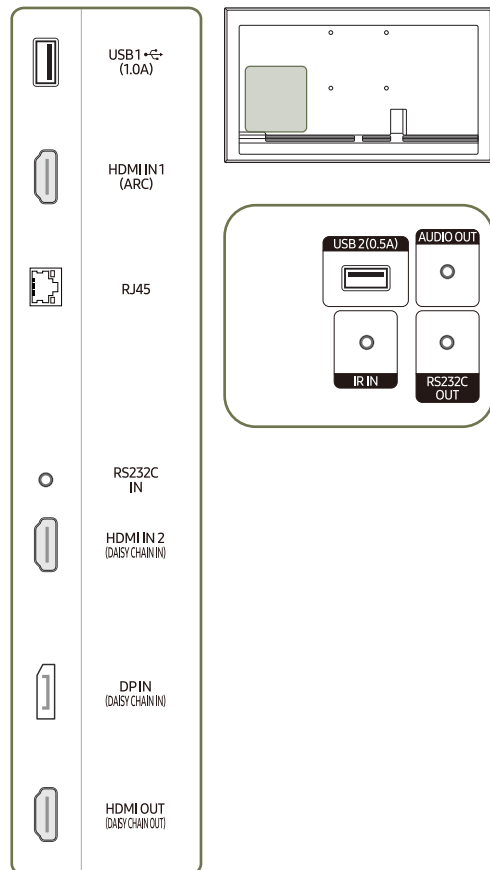

## QM32R

 La couleur et la forme des pièces peuvent différer de ce qui est illustré. Les spécifications sont communiquées sous réserve de modifications sans préavis dans le but d'améliorer la qualité.





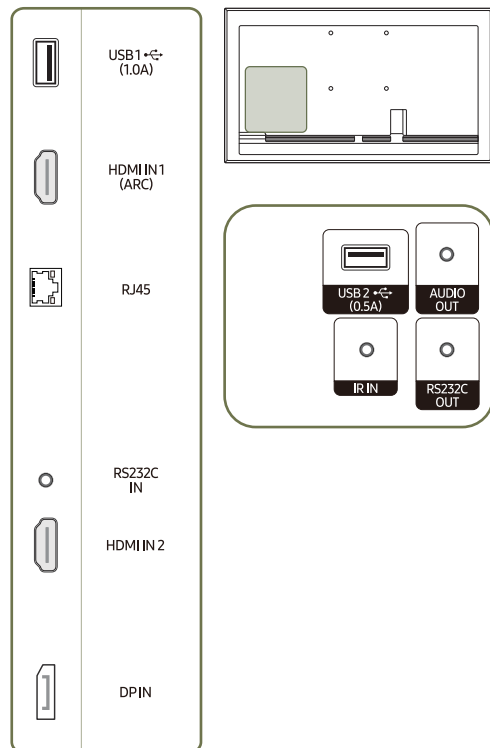

Port	Description
USB 1  (1.0A)	Permet de se connecter à un périphérique de mémoire USB.  Les ports USB sur le produit acceptent un courant constant maximal de 1,0 A. Si cette valeur maximale est dépassée, il est possible que les ports USB ne fonctionnent pas.
HDMI IN 1 (ARC)	Connexion à un périphérique source à l'aide d'un câble HDMI ou HDMI-DVI.
RJ45	Permet de se connecter à MDC et à Internet via un câble LAN. (10/100 Mbit/s)  Utilisez le câble Cat 7(type *STP) pour la connexion. *Shielded Twist Pair.
RS232C IN	Connexion au MDC grâce à un adaptateur RS232C.
HDMI IN 2 (DAISY CHAIN IN)	<ul style="list-style-type: none"> <li>• Connexion à un périphérique source à l'aide d'un câble HDMI ou HDMI-DVI.</li> <li>• Permet de se connecter à un autre produit via un câble HDMI.</li> </ul>
DP IN (DAISY CHAIN IN)	Permet de se connecter à un ordinateur via un câble DP.
HDMI OUT (DAISY CHAIN OUT)	Permet de se connecter à un autre produit via un câble HDMI.
USB 2 (0.5A)	Permet de se connecter à un périphérique de mémoire USB.  Les ports USB sur le produit acceptent un courant constant maximal de 0,5 A. Si cette valeur maximale est dépassée, il est possible que les ports USB ne fonctionnent pas.
AUDIO OUT	Émet du son vers un appareil audio via un câble audio.
IR IN	Permet la connexion à un câble IR externe qui reçoit les signaux de la télécommande.
RS232C OUT	Connexion au MDC grâce à un adaptateur RS232C.

## QM32R-A/QM32R-AN/QM32R-B

 La couleur et la forme des pièces peuvent différer de ce qui est illustré. Les spécifications sont communiquées sous réserve de modifications sans préavis dans le but d'améliorer la qualité.





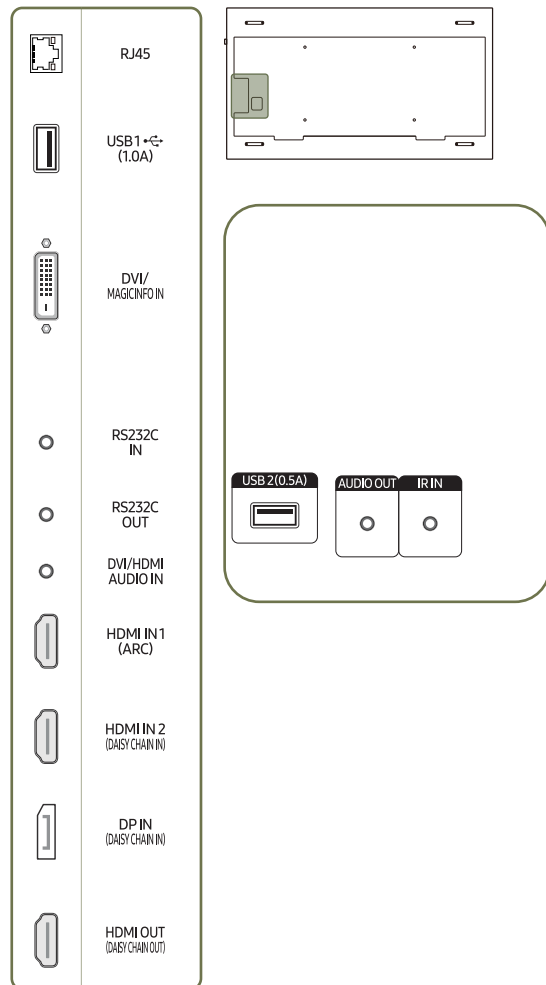

Port	Description
USB 1  (1.0A)	Permet de se connecter à un périphérique de mémoire USB.  Les ports USB sur le produit acceptent un courant constant maximal de 1,0 A. Si cette valeur maximale est dépassée, il est possible que les ports USB ne fonctionnent pas.
HDMI IN 1 (ARC)	Connexion à un périphérique source à l'aide d'un câble HDMI ou HDMI-DVI.
RJ45	Permet de se connecter à MDC et à Internet via un câble LAN. (10/100 Mbit/s)  Utilisez le câble Cat 7(type *STP) pour la connexion. *Shielded Twist Pair.
RS232C IN	Connexion au MDC grâce à un adaptateur RS232C.
HDMI IN 2	Connexion à un périphérique source à l'aide d'un câble HDMI ou HDMI-DVI.
DP IN	Permet de se connecter à un ordinateur via un câble DP.
USB 2  (0.5A)	 Les ports USB sur le produit acceptent un courant constant maximal de 0,5 A. Si cette valeur maximale est dépassée, il est possible que les ports USB ne fonctionnent pas.
AUDIO OUT	Émet du son vers un appareil audio via un câble audio.
IR IN	Permet la connexion à un câble IR externe qui reçoit les signaux de la télécommande.
RS232C OUT	Connexion au MDC grâce à un adaptateur RS232C.

## QB98R

 La couleur et la forme des pièces peuvent différer de ce qui est illustré. Les spécifications sont communiquées sous réserve de modifications sans préavis dans le but d'améliorer la qualité.





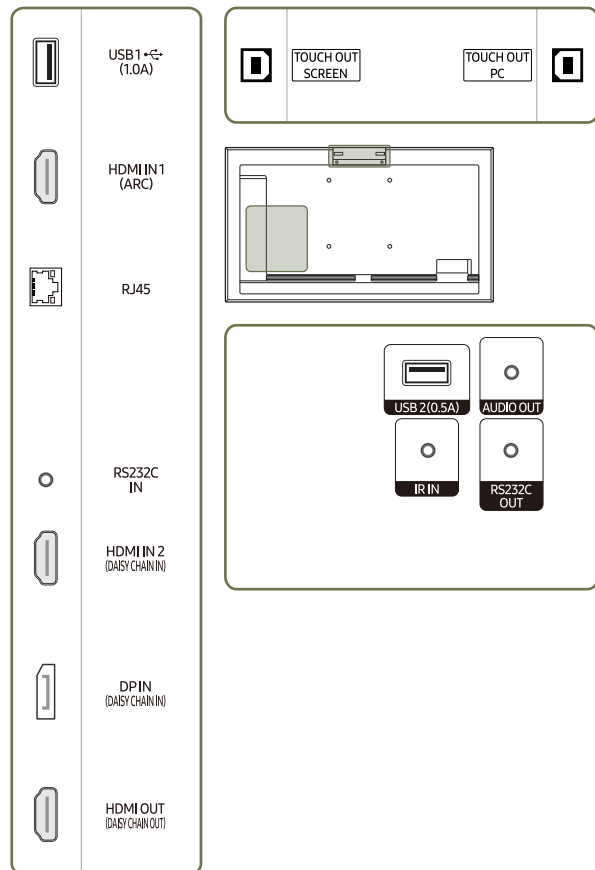

Port	Description
RJ45	Permet de se connecter à MDC et à Internet via un câble LAN. (10/100 Mbit/s)  Utilisez le câble Cat 7(type *STP) pour la connexion. *Shielded Twist Pair.
USB1  (1.0A)	Permet de se connecter à un périphérique de mémoire USB.  Les ports USB sur le produit acceptent un courant constant maximal de 1,0 A. Si cette valeur maximale est dépassée, il est possible que les ports USB ne fonctionnent pas.
DVI/MAGICINFO IN	DVI IN: Connexion à un périphérique source à l'aide d'un câble DVI ou HDMI-DVI. MAGICINFO IN: Se connecte à un boîtier réseau à l'aide d'un câble DP-DVI pour utiliser Magicinfo.
RS232C IN	Connexion au MDC grâce à un adaptateur RS232C.
RS232C OUT	Connexion au MDC grâce à un adaptateur RS232C.
DVI/HDMI AUDIO IN	Reçoit le son provenant d'un appareil source via un câble audio.
HDMI IN 1 (ARC)	Connexion à un périphérique source à l'aide d'un câble HDMI ou HDMI-DVI.
HDMI IN 2 (DAISY CHAIN IN)	<ul style="list-style-type: none"> <li>• Connexion à un périphérique source à l'aide d'un câble HDMI ou HDMI-DVI.</li> <li>• Permet de se connecter à un autre produit via un câble HDMI.</li> </ul>
DP IN (DAISY CHAIN IN)	Permet de se connecter à un ordinateur via un câble DP.
HDMI OUT (DAISY CHAIN OUT)	Permet de se connecter à un autre produit via un câble HDMI.
USB 2(0.5A)	Permet de se connecter à un périphérique de mémoire USB.  Les ports USB sur le produit acceptent un courant constant maximal de 0,5 A. Si cette valeur maximale est dépassée, il est possible que les ports USB ne fonctionnent pas.
AUDIO OUT	Émet du son vers un appareil audio via un câble audio.
IR IN	Permet la connexion à un câble IR externe qui reçoit les signaux de la télécommande.

## QM32R-T

 La couleur et la forme des pièces peuvent différer de ce qui est illustré. Les spécifications sont communiquées sous réserve de modifications sans préavis dans le but d'améliorer la qualité.





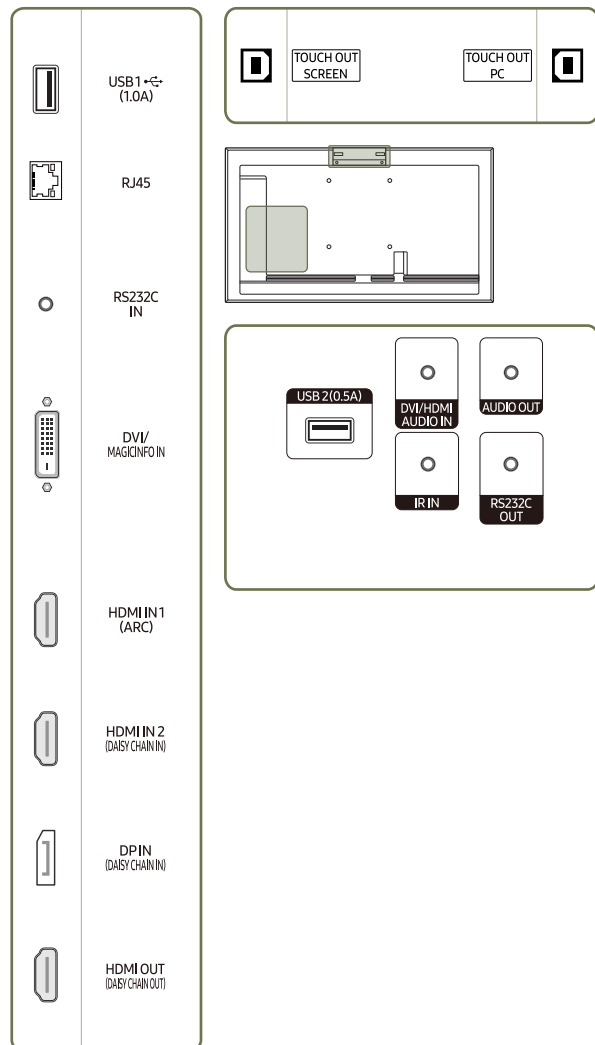

Port	Description
USB 1  (1.0A)	Connectez à un périphérique de mémoire USB ou à un câble TOUCH OUT.  Les ports USB sur le produit acceptent un courant constant maximal de 1,0 A. Si cette valeur maximale est dépassée, il est possible que les ports USB ne fonctionnent pas.
HDMI IN 1 (ARC)	Connexion à un périphérique source à l'aide d'un câble HDMI ou HDMI-DVI.
RJ45	Permet de se connecter à MDC et à Internet via un câble LAN. (10/100 Mbit/s)  Utilisez le câble Cat 7(type *STP) pour la connexion. *Shielded Twist Pair.
RS232C IN	Connexion au MDC grâce à un adaptateur RS232C.
HDMI IN 2 (DAISY CHAIN IN)	<ul style="list-style-type: none"> <li>• Connexion à un périphérique source à l'aide d'un câble HDMI ou HDMI-DVI.</li> <li>• Permet de se connecter à un autre produit via un câble HDMI.</li> </ul>
DP IN (DAISY CHAIN IN)	Permet de se connecter à un ordinateur via un câble DP.
HDMI OUT (DAISY CHAIN OUT)	Permet de se connecter à un autre produit via un câble HDMI.
USB 2(0.5A)	Connectez à un périphérique de mémoire USB ou à un câble TOUCH OUT.  Les ports USB sur le produit acceptent un courant constant maximal de 0,5 A. Si cette valeur maximale est dépassée, il est possible que les ports USB ne fonctionnent pas.
AUDIO OUT	Émet du son vers un appareil audio via un câble audio.
IR IN	Permet la connexion à un câble IR externe qui reçoit les signaux de la télécommande.
RS232C OUT	Connexion au MDC grâce à un adaptateur RS232C.
TOUCH OUT SCREEN	Connectez à un port USB sur le produit pour utiliser la fonction tactile.
TOUCH OUT PC	Connectez à un port USB sur un PC pour utiliser la fonction tactile.

## QM43R-T/QM55R-T

 La couleur et la forme des pièces peuvent différer de ce qui est illustré. Les spécifications sont communiquées sous réserve de modifications sans préavis dans le but d'améliorer la qualité.





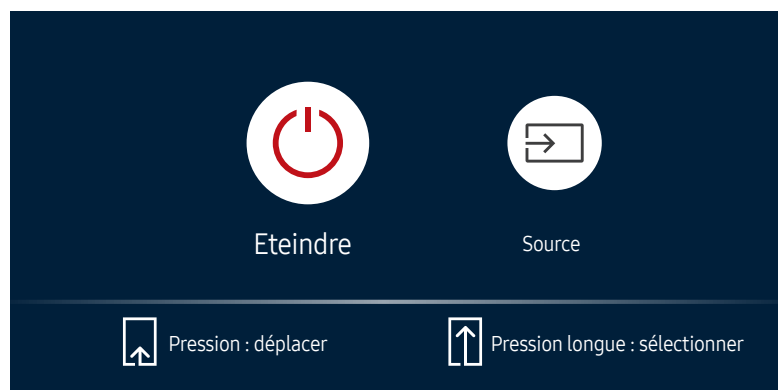

Port	Description
USB 1  (1.0A)	Connectez à un périphérique de mémoire USB ou à un câble TOUCH OUT.  Les ports USB sur le produit acceptent un courant constant maximal de 1,0 A. Si cette valeur maximale est dépassée, il est possible que les ports USB ne fonctionnent pas.
RJ45	Permet de se connecter à MDC et à Internet via un câble LAN. (10/100 Mbit/s)  Utilisez le câble Cat 7(type *STP) pour la connexion. *Shielded Twist Pair.
RS232C IN	Connexion au MDC grâce à un adaptateur RS232C.
DVI/MAGICINFO IN	DVI IN: Connexion à un périphérique source à l'aide d'un câble DVI ou HDMI-DVI. MAGICINFO IN: Se connecte à un boîtier réseau à l'aide d'un câble DP-DVI pour utiliser Magicinfo.
HDMI IN 1 (ARC)	Connexion à un périphérique source à l'aide d'un câble HDMI ou HDMI-DVI.
HDMI IN 2 (DAISY CHAIN IN)	<ul style="list-style-type: none"> <li>Connexion à un périphérique source à l'aide d'un câble HDMI ou HDMI-DVI.</li> <li>Permet de se connecter à un autre produit via un câble HDMI.</li> </ul>
DP IN (DAISY CHAIN IN)	Permet de se connecter à un ordinateur via un câble DP.
HDMI OUT (DAISY CHAIN OUT)	Permet de se connecter à un autre produit via un câble HDMI.
USB 2(0.5A)	Connectez à un périphérique de mémoire USB ou à un câble TOUCH OUT.  Les ports USB sur le produit acceptent un courant constant maximal de 0,5 A. Si cette valeur maximale est dépassée, il est possible que les ports USB ne fonctionnent pas.
DVI/HDMI AUDIO IN	Reçoit le son provenant d'un appareil source via un câble audio.
AUDIO OUT	Émet du son vers un appareil audio via un câble audio.
IR IN	Permet la connexion à un câble IR externe qui reçoit les signaux de la télécommande.
RS232C OUT	Connexion au MDC grâce à un adaptateur RS232C.
TOUCH OUT SCREEN	Connectez à un port USB sur le produit pour utiliser la fonction tactile.
TOUCH OUT PC	Connectez à un port USB sur un PC pour utiliser la fonction tactile.

## Menu de commande

- ✎ Le bouton d'alimentation (🔌) est situé au bas du produit.
- ✎ Si vous appuyez sur le bouton d'alimentation sur le produit alors que le produit est allumé, le menu de commande s'affiche.











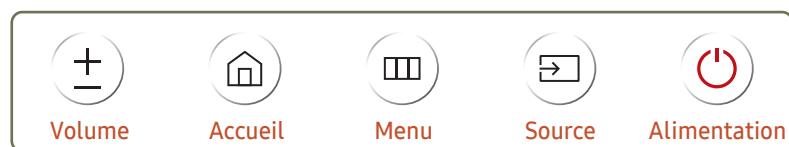
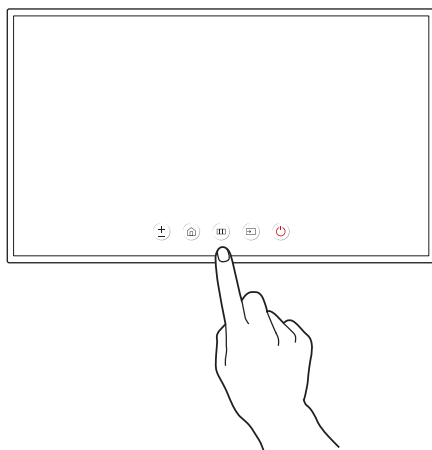

Éléments	Description
 <b>Eteindre</b>	<p>Met l'appareil hors tension.</p> <ul style="list-style-type: none"><li>• Lorsque le menu de commande s'affiche, appuyez brièvement sur le bouton d'alimentation pour déplacer le curseur sur  <b>Eteindre</b>, puis appuyez sur le bouton d'alimentation et maintenez-le enfoncé pour éteindre le produit.</li></ul>
 <b>Source</b>	<p>Sélectionnez la source d'entrée connectée.</p> <ul style="list-style-type: none"><li>• Lorsque le menu de commande s'affiche, appuyez brièvement sur le bouton d'alimentation pour déplacer le curseur sur  <b>Source</b>, puis appuyez sur le bouton d'alimentation et maintenez-le enfoncé pour afficher l'écran de la source d'entrée.</li><li>• Lorsque l'écran de la source d'entrée s'affiche, appuyez sur le bouton d'alimentation et maintenez-le enfoncé pour basculer à la source d'entrée souhaitée.</li></ul>

- ✎ Le bouton d'alimentation peut uniquement être utilisé pour **Eteindre** et **Source**.
- ✎ Pour quitter l'écran du menu de commande, attendez 3 secondes ou plus sans appuyer sur le bouton d'alimentation.

## Menu d'administrateur (Modèles pris en charge : QMR-T)

- ✎ Pour afficher le menu d'administrateur, touchez l'écran et maintenez le doigt dessus lorsque le produit est allumé.
- ✎ Si le contrôle d'écran tactile n'est pas disponible, utilisez la télécommande pour aller dans **Système** → **Commandes tactiles** → **Commandes tactiles** et sélectionnez **Activé** dans le menu OSD.
- ✎ Si le menu administrateur n'est pas affiché, utilisez la télécommande pour aller dans **Système** → **Commandes tactiles** → **Verrouillage menu admin** et sélectionnez **Arrêt** dans le menu OSD.
- ✎ Ce menu ne s'affiche pas, lorsque vous utilisez le mode tactile sur un PC connecté.



Boutons	Description
 <b>Volume</b>	Permet de modifier le <b>Volume</b> . <ul style="list-style-type: none"><li>• Sélectionnez  <b>Volume</b> dans le menu d'administrateur.</li></ul>
 <b>Accueil</b>	Passez à l'écran <b>Accueil</b> . <ul style="list-style-type: none"><li>• Sélectionnez  <b>Accueil</b> dans le menu d'administrateur.</li></ul>
 <b>Menu</b>	Affichez le menu OSD. Pour modifier les réglages, sélectionnez une option. <ul style="list-style-type: none"><li>• Sélectionnez  <b>Menu</b> dans le menu d'administrateur.</li></ul>
 <b>Source</b>	Sélectionnez la source d'entrée connectée. Sélectionnez une source d'entrée dans la liste des sources d'entrée affichée. <ul style="list-style-type: none"><li>• Sélectionnez  <b>Source</b> dans le menu d'administrateur.</li></ul>
 <b>Alimentation</b>	Met l'appareil hors tension. <ul style="list-style-type: none"><li>• Sélectionnez  <b>Alimentation</b> dans le menu d'administrateur.</li></ul>

## Instructions à respecter lors de la manipulation de l'écran

 La couleur et l'apparence peuvent varier en fonction du modèle.

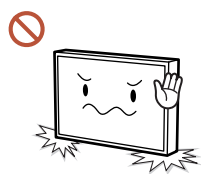

Ne posez pas l'écran comme illustré ci-contre. Il s'agit en effet d'un composant fragile et vous risqueriez de l'endommager.

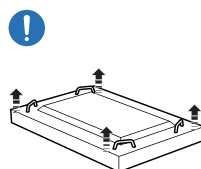

Déposez le produit, face vers le bas, pour le manipuler (comme illustré sur l'image). (Vous pouvez utiliser l'emballage).

 Modèles pris en charge: 85 pouces ou plus

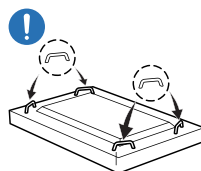

Veillez à utiliser les poignées situées à l'arrière pour déplacer le produit.

 Modèles pris en charge: 85 pouces ou plus

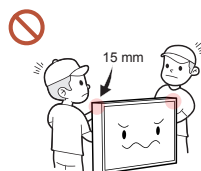

Ne saisissez pas le produit dans une zone située à moins de 15 mm par rapport à l'avant.



## Avant d'installer le produit (Guide d'installation)

Pour empêcher toute blessure, cet appareil doit être solidement fixé au sol/mur conformément aux instructions d'installation.

- Assurez-vous qu'une entreprise d'installation autorisée installe le support mural.
- Dans le cas contraire, il pourrait chuter et provoquer des blessures corporelles.
- Assurez-vous de bien installer le support mural indiqué.

## Angle d'inclinaison et rotation

✎ Pour plus d'informations, contactez le service clientèle de Samsung.

- L'angle d'inclinaison maximal du produit est de 15° par rapport à une surface murale perpendiculaire.
- Pour utiliser le produit en mode Portrait, faites pivoter dans le sens des aiguilles d'une montre jusqu'à ce que l'indicateur d'alimentation (A ou B) soit dans la position indiquée sur les images ci-dessous.

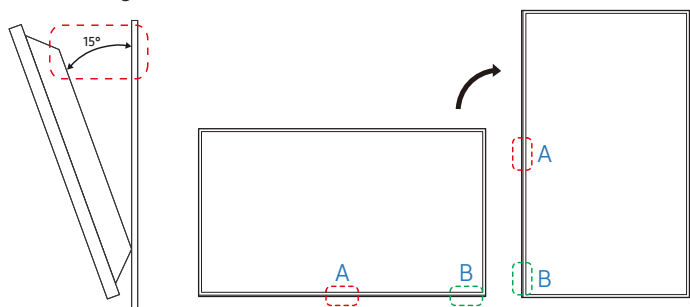

✎ N'installez pas ce modèle au plafond, au sol ou sur une table.

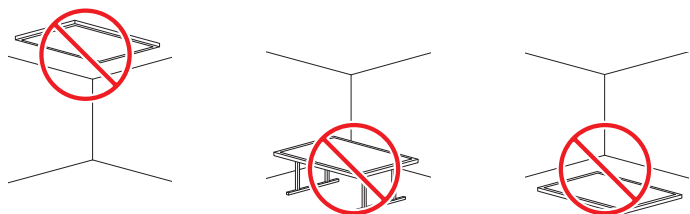

## Ventilation

✎ Pour plus d'informations, contactez le service clientèle de Samsung.

### Installation sur une paroi perpendiculaire

A Minimum 40 mm

B Température ambiante : Sous 35 °C

✎ En cas d'installation du produit sur une paroi perpendiculaire, ménager un espace minimum de 40 mm entre le produit et la paroi pour garantir une bonne ventilation et assurez-vous que la température ambiante reste inférieure à 35 °C.

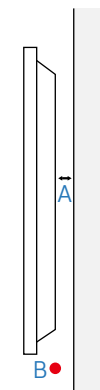

### Installation sur un mur en retrait

A Minimum 40 mm

B Minimum 70 mm

C Minimum 50 mm

D Minimum 50 mm

E Température ambiante : Sous 35 °C

✎ En cas d'installation du produit sur un mur en retrait, ménager un espace minimum correspondant aux valeurs spécifiées ci-dessus entre le produit et le mur pour garantir une bonne ventilation et assurez-vous que la température ambiante reste inférieure à 35 °C.

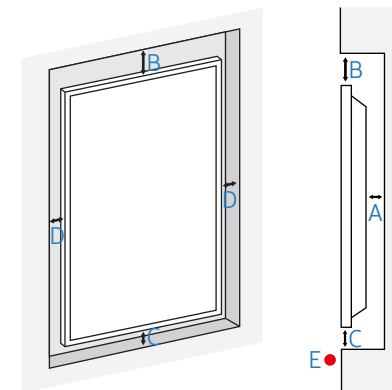

## Installation du support mural

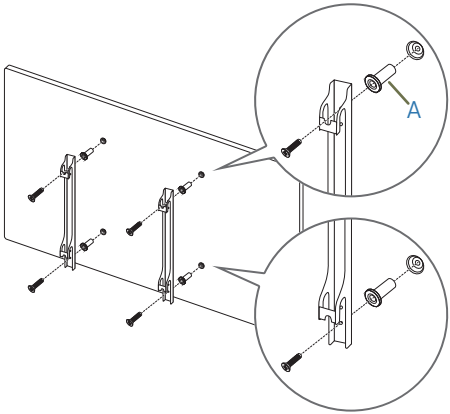

## Préparation préalable à l'installation du support mural

Pour installer un support mural non fabriqué par Samsung, reportez-vous au manuel d'installation fourni par son fabricant.

 **A:** Ces pièces sont fournies avec le support mural, mais elles peuvent ne pas l'être en fonction du type de support mural.

## Installation du support mural

- Le kit de montage mural (vendu séparément) vous permet de fixer le produit sur une paroi.
- L'image n'est fournie qu'à titre de référence. Pour plus d'informations sur l'installation du support mural, consultez les instructions qui l'accompagnent.
- Nous vous conseillons de contacter un technicien pour vous aider à installer la fixation du support mural.
- Samsung n'est pas responsable des dommages causés au produit ou des blessures causées à vous-même ou à autrui si vous choisissez d'installer le support mural sans aide.

## Spécifications du kit de montage mural (VESA)

✎ Installez votre support mural sur une paroi solide perpendiculaire au sol. Pour installer le produit sur une autre paroi, contactez l'agence la plus proche.  
S'il est installé sur une paroi inclinée, le produit risque de tomber et de provoquer des blessures corporelles graves.

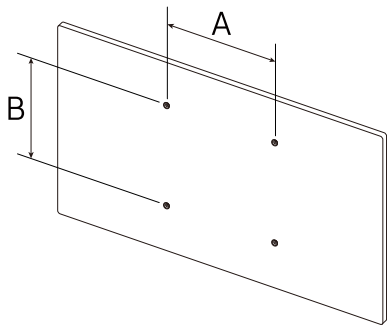

- Les kits de montage mural Samsung comprennent un manuel d'installation détaillé et toutes les pièces nécessaires à l'assemblage.
- N'utilisez pas de vis plus longues que les vis standard ou non conformes aux spécifications de vis standard VESA. Des vis plus longues pourraient endommager l'intérieur du produit.
- Pour les supports muraux non conformes aux spécifications de vis standard VESA, la longueur des vis peut varier en fonction des spécifications de ces supports muraux.
- Ne serrez pas trop fortement les vis. Vous pourriez endommager le produit ou entraîner sa chute, ce qui pourrait provoquer des blessures corporelles. Samsung n'est pas responsable de ce type d'accidents.
- Samsung n'est pas responsable des dommages causés au produit ou des blessures corporelles dans le cas de l'utilisation d'un support mural non VESA ou non spécifié, ou en cas de non-respect des instructions d'installation du produit par le consommateur.
- Ne fixez pas le produit à une inclinaison supérieure à 15 degrés.
- Il est impératif qu'au moins deux personnes fixent le produit sur la paroi. (Quatre personnes ou plus pour les modèles taille 82 pouces et plus grands.)
- Les dimensions standard des kits de montage mural sont présentées dans le tableau ci-dessous.

Nom du modèle	Spécifications des trous de vis VESA (A * B) en millimètres	Vis standard	Quantité
Q*32R* / Q*43R* / Q*49R* / Q*50R* / Q*55R*	200 × 200	M8	4
Q*65R* / Q*75R*	400 × 400		
Q*82R* / Q*85R*	600 × 400		
Q*98R*	900 × 600		

✎ N'installez pas votre kit de montage mural tant que votre produit est sous tension. Des blessures corporelles pourraient en résulter suite à un choc électrique.

✎ \* : A ~ Z

# Chapitre 02

## Utilisation d'un moniteur tactile (Modèles pris en charge : QMR-T)

### Écran tactile

Pour contrôler un PC, il vous suffit d'appuyer sur l'écran. Ainsi vous n'avez plus besoin de périphérique de saisie de type clavier ou souris. L'écran tactile détecte le courant électrique infime qui circule dans votre corps (capacitif). Veillez à ce que le bout de votre doigt entre en contact avec l'écran.

### À lire avant d'utiliser le produit

- Prenez toutes les précautions requises pour qu'aucune substance électrique n'entre en contact avec l'écran. En présence d'électricité statique, l'écran risque de ne pas fonctionner correctement.
- N'appuyez pas fort sur l'écran tactile avec le bout de votre doigt. N'appuyez pas sur l'écran avec un objet pointu, cela risquerait de casser ou d'abîmer l'écran.
- N'appuyez pas sur l'écran en portant un gant, avec un doigt sale ou un objet pointu tel que votre ongle ou la bille d'un stylo, l'écran risquerait de ne pas fonctionner correctement.
- Veillez à ce qu'aucune trace d'humidité n'apparaisse sur l'écran, afin de ne pas abîmer le capteur.
- L'affichage à l'écran d'une image fixe pendant une période prolongée risque d'entraîner l'apparition d'images rémanentes (dégradation de l'écran) ou de tâches. Éteignez l'écran après utilisation.

### Connexion du panneau de recouvrement tactile

✎ Les fonctions tactiles ne sont pas prises en charge dans les autres applications que le menu OSD et le menu administrateur.

Connectez le câble TOUCH OUT entre TOUCH OUT SCREEN et USB 1 (1.0A) ou le port USB 2(0.5A) sur le produit.

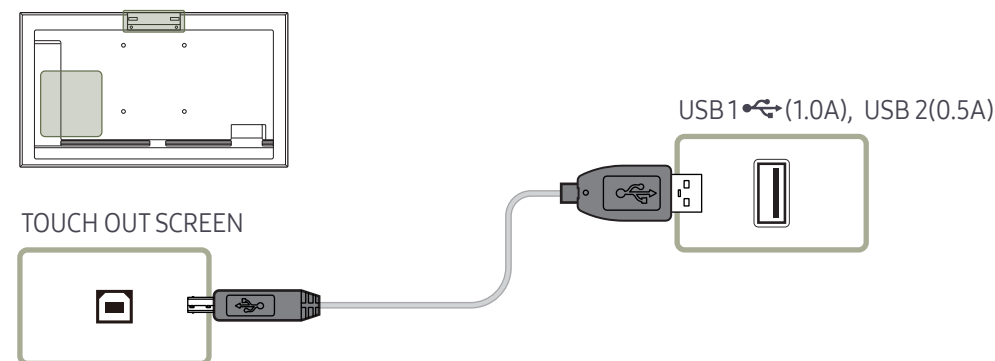

# Branchement du moniteur à écran tactile

 Les composants de connexion peuvent varier en fonction des produits.

## Connexion à un PC

- 1 Branchez votre PC au produit via un câble HDMI ou HDMI-DVI.

### Connexion des périphériques via un câble HDMI

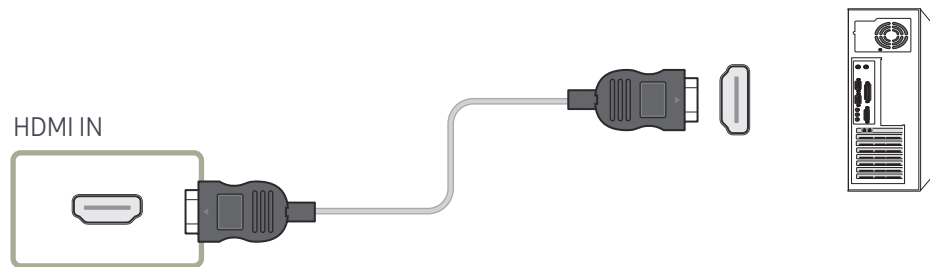

### Connexion des périphériques via un câble HDMI-DVI

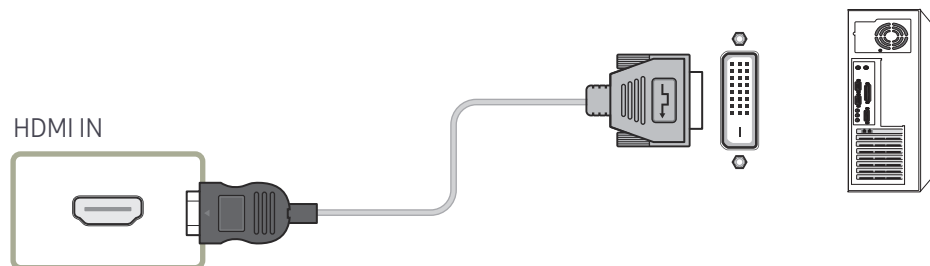

- 2 Branchez le câble d'alimentation du produit à la prise de courant.
- 3 Une fois branché sur le secteur, le produit détecte automatiquement et commute sur la source d'entrée connectée.
  -  Si l'écran est vide, éteignez puis rallumez le produit.
- 4 Raccordez le port TOUCH OUT PC du produit à un port USB du PC via le câble TOUCH OUT.

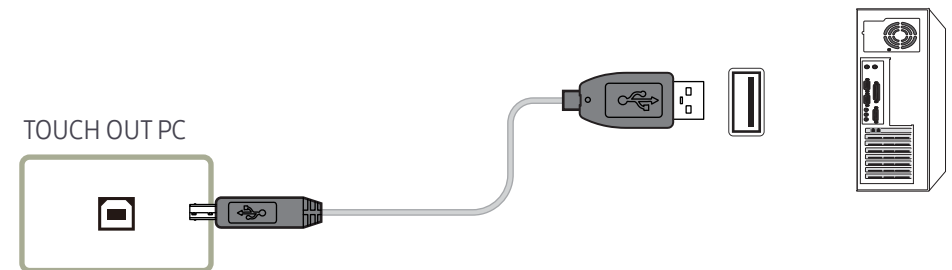

## Connexion à un ordinateur portable ou une tablette

Vous pouvez connecter un ordinateur portable ou une tablette au produit en procédant de la même manière que pour connecter un ordinateur de bureau.

-  Si le contrôle d'écran tactile n'est pas disponible une fois les périphériques connectés
  - Veillez à brancher le câble HDMI ou HDMI-DVI avant de brancher le câble TOUCH OUT.
  - Si le contrôle d'écran tactile n'est toujours pas disponible après que les câbles ont été correctement branchés, débranchez le câble TOUCH OUT puis rebranchez-le.

# Configuration des paramètres du moniteur à écran tactile

Pour utiliser correctement la fonction tactile du produit dans Windows, allez dans **Paramètres du Tablet PC** et calibrez le produit.

- ✎ Préalablement à la configuration des paramètres suivants, branchez le moniteur à écran tactile.
- ✎ Le nombre maximal de moniteurs à écran tactile pouvant être connectés simultanément dépend du système d'exploitation et des paramètres de la carte graphique.
- ✎ Si Paramètres du Tablet PC est introuvable dans le **Panneau de configuration**, recherchez Paramètres du Tablet PC via la fonction Rechercher.
- ✎ Si utilisé dans une configuration multi-écrans, assurez-vous que vous avez configuré QMR-T comme affichage principal.

## Calibrage

- ✎ Les instructions ci-dessous s'appliquent à Windows 8. La même méthode est applicable à Windows 7, Windows 8 et Windows 10.
- ✎ Après avoir modifié le paramètre **Format de l'image** depuis le menu d'affichage à l'écran, il se peut que vous deviez recalibrer les paramètres d'image.
- ✎ En cas d'erreur lors du processus de calibrage, allez dans Paramètres du Tablet PC. Sur l'onglet Afficher, appuyez sur Réinitialiser et procédez à nouveau au calibrage.

1 Dans l'onglet **Affichage**, sélectionnez **Installation** sous **Configurer**.

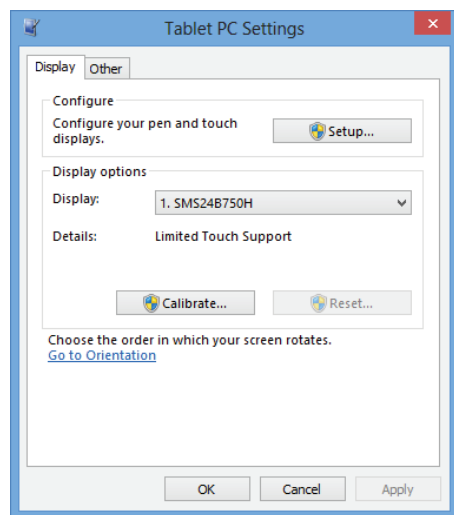

2 Appuyez sur la page affichée avec votre doigt.

- ✎ En mode double écran : Si la page suivante n'apparaît pas, appuyez sur la touche Entrée pour l'afficher.

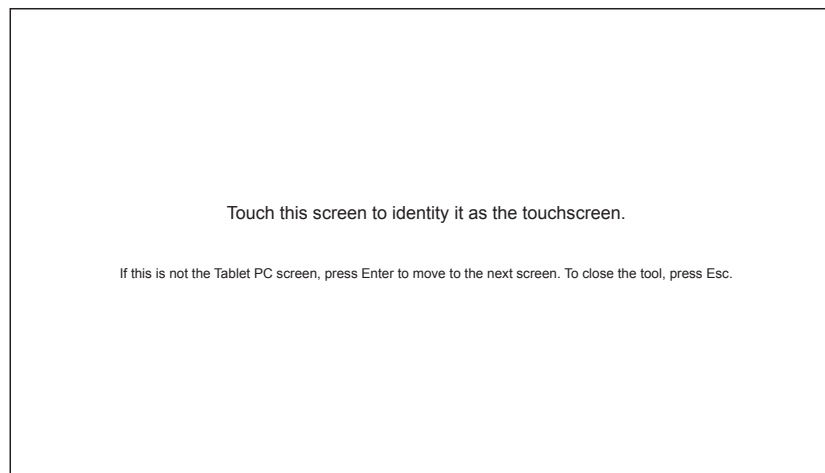

- 3 Sélectionnez le produit dans Affichage sous Options d'affichage. Sélectionnez ensuite Étalonner.

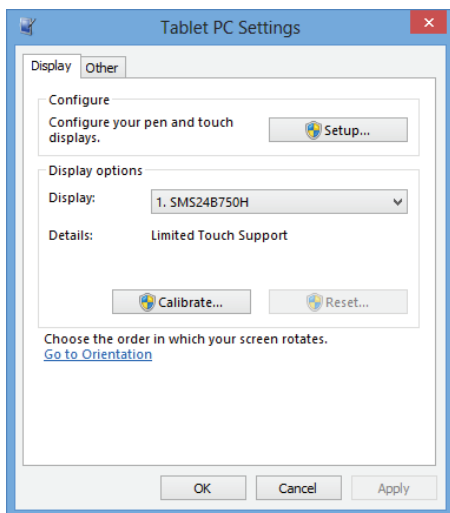

- 4 Procédez au calibrage en suivant les instructions à l'écran comme illustré dans l'image.

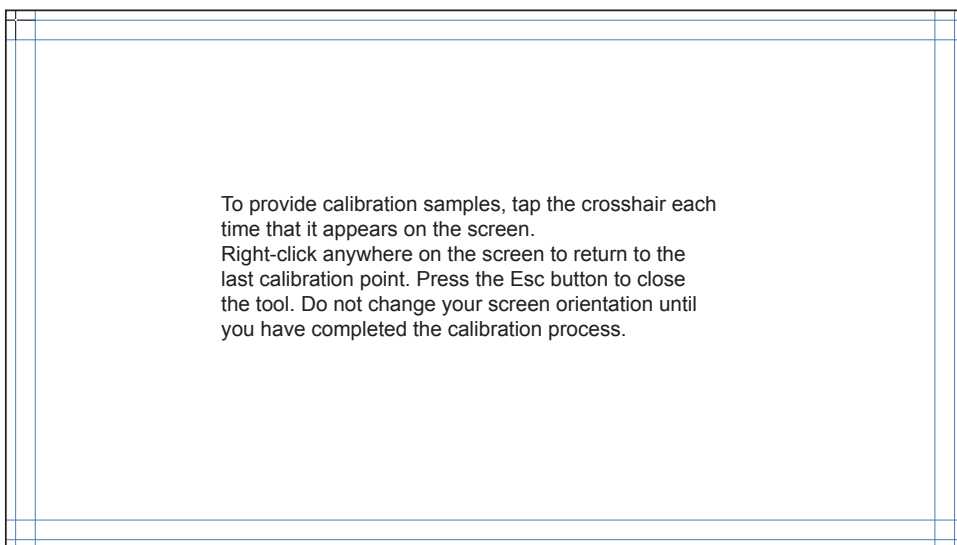

- 5 Une fois que le calibrage est terminé, le message Voulez-vous enregistrer les données de calibrage ? apparaît. Sélectionnez Oui.

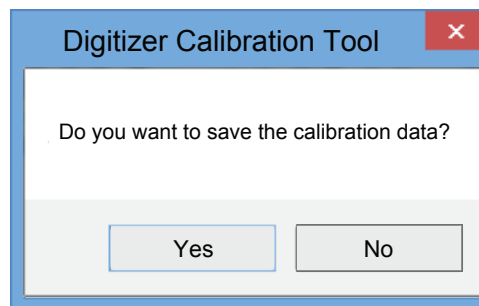

- 6 Le moniteur à écran tactile est maintenant calibré.

 L'option Réinitialiser permet de supprimer les données de calibrage.

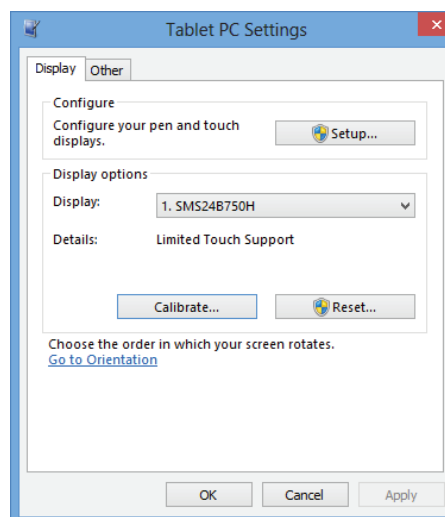

# Chapitre 03

## Caractéristiques techniques

### Général

Nom du modèle		QM32R / QM32R-A / QM32R-AN / QM32R-B / QM32R-T	QB43R / QB43R-B / QM43R / QM43R-A / QM43R-B / QM43R-T	QB49R / QB49R-B / QM49R / QM49R-B	QB50R / QB50R-B / QM50R / QM50R-A / QM50R-B
Panneau	Taille	Classe 32 (31,5 pouces / 80,1 cm)	Classe 43 (42,5 pouces / 107,9 cm)	Classe 49 (48,5 pouces / 123,2 cm)	Classe 50 (49,5 pouces / 125,7 cm)
	Surface d'affichage	698,4 mm (H) x 392,85 mm (V)	941,184 mm (H) x 529,416 mm (V)	1073,78 mm (H) x 604,0 mm (V)	1095,84 mm (H) x 616,41 mm (V)

Nom du modèle		QB55R / QB55R-B / QM55R / QM55R-A / QM55R-B / QM55R-T	QB65R / QB65R-B / QM65R / QM65R-A / QM65R-B	QB75R / QB75R-B / QM75R / QM75R-A / QM75R-B
Panneau	Taille	Classe 55 (54,6 pouces / 138,7 cm)	Classe 65 (64,5 pouces / 163,9 cm)	Classe 75 (74,5 pouces / 189,3 cm)
	Surface d'affichage	1209,6 mm (H) x 680,4 mm (V)	1428,48 mm (H) x 803,52 mm (V)	1650,24 mm (H) x 928,26 mm (V)

Nom du modèle		QB85R / QB85R-B / QM85R / QM85R-B	QB98R	QE82R
Panneau	Taille	Classe 85 (84,5 pouces / 214,7 cm)	Classe 98 (97,5 pouces / 247,7 cm)	Classe 82 (81,5 pouces / 207,1 cm)
	Surface d'affichage	1872,0 mm (H) x 1053,0 mm (V)	2158,848 mm (H) x 1214,352 mm (V)	1805,76 mm (H) x 1015,74 mm (V)



Nom du modèle		QM32R / QM32R-A / QM32R-AN / QM32R-B / QM32R-T	QB43R / QB43R-B / QB49R / QB49R-B / QB50R / QB50R-B / QB55R / QB55R-B / QB65R / QB65R-B / QB75R / QB75R-B / QB85R / QB85R-B / QE82R	QB98R / QM43R / QM43R-T / QM49R / QM50R / QM55R / QM55R-T / QM65R / QM75R / QM85R / QM85R-B	QM43R-A / QM43R-B / QM50R-A / QM50R-B / QM55R-A / QM55R-B / QM65R-A / QM65R-B / QM75R-A / QM75R-B
Résolution	Résolution optimale	3840 x 2160 à 60 Hz (HDMI) 3840 x 2160 à 60 Hz (DisplayPort)	1920 x 1080 à 60 Hz (DVI) 3840 x 2160 à 60 Hz (HDMI)	1920 x 1080 à 60 Hz (DVI) 3840 x 2160 à 60 Hz (HDMI) 3840 x 2160 à 60 Hz (DisplayPort)	3840 x 2160 à 60 Hz (HDMI) 3840 x 2160 à 60 Hz (DisplayPort)
	Résolution maximale				
Alimentation		AC100-240V~ 50/60Hz Reportez-vous à l'étiquette apposée au dos du produit, car la tension standard peut varier en fonction du pays.			
Considérations environnementales	Fonctionnement	Température : 0 °C – 40 °C (32 °F – 104 °F) * Pour l'installation du boîtier, maintenez la température intérieure à 40 °C ou inférieure. Humidité : 10% à 80%, sans condensation			
	Stockage	Température : -20 °C – 45 °C (-4 °F – 113 °F) Humidité : 5% à 95%, sans condensation * Avant que l'emballage du produit ne soit retiré.			

---

- Plug & Play

Ce moniteur peut être installé et utilisé avec n'importe quel système compatible Plug & Play. L'échange de données bidirectionnel entre le moniteur et l'ordinateur optimise les paramètres du moniteur. L'installation du moniteur s'effectue automatiquement. Vous pouvez toutefois personnaliser les paramètres d'installation si vous le souhaitez.

- En raison de la nature de la fabrication de cet appareil, il se peut qu'environ 1 pixel par million (1 ppm) soit plus lumineux ou plus sombre sur l'écran. Cela n'a aucune incidence sur les performances du produit.
- En raison de la nature même de l'écran, cet appareil ne peut être réglé que sur une seule résolution pour chaque taille d'écran afin de garantir une qualité d'image optimale. La définition d'une résolution autre que celle qui est spécifiée peut entraîner une dégradation de la qualité d'image. Pour éviter ce problème, il est conseillé de sélectionner la résolution optimale indiquée pour votre produit.
- Pour les spécifications détaillées de l'appareil, veuillez visiter le site Web de Samsung.
- Pour accéder aux informations sur l'étiquetage énergétique concernant ce produit sur la base de données EPREL, rendez-vous sur [https://eprel.ec.europa.eu/qr/\\*\\*\\*\\*\\*](https://eprel.ec.europa.eu/qr/*****) les \*\*\*\*\* devant être remplacés par le numéro d'enregistrement du produit dans la base EPREL. Le numéro d'enregistrement figure sur l'étiquette énergétique de votre produit.

## Présélection des modes de temporisation

Le réglage de l'écran s'effectue automatiquement si un signal appartenant aux modes standard décrits ci-dessous est émis par l'ordinateur. Si le signal transmis par l'ordinateur est différent des modes de signal standard, il est possible que l'écran n'affiche aucune image alors que l'indicateur d'alimentation est allumé. Dans ce cas, modifiez les paramètres conformément au tableau suivant, en vous reportant au mode d'emploi de la carte graphique.

 Le port DVI n'est pas pris en charge sur les modèles QM32R, QM32R-T, QMR-A.

Résolution	Fréquence horizontale (kHz)	Fréquence verticale (Hz)	Horloge de pixel (MHz)	Polarité synchronisée (H/V)	Port		
					DP IN	DVI IN	HDMI IN
IBM, 720 x 400	31,469	70,087	28,322	-/+	0	0	0
MAC, 640 x 480	35,000	66,667	30,240	-/-	0	0	0
MAC, 832 x 624	49,726	74,551	57,284	-/-	0	0	0
MAC, 1152 x 870	68,681	75,062	100,000	-/-	0	0	0
VESA CVT, 3840 x 2160RB	110,500	49,977	442,000	+/-	0	-	-
VESA CVT, 3840 x 2160RB	133,313	59,997	533,250	+/-	0	-	-
VESA DMT, 640 x 480	31,469	59,940	25,175	-/-	0	0	0
VESA DMT, 640 x 480	37,861	72,809	31,500	-/-	0	0	0
VESA DMT, 640 x 480	37,500	75,000	31,500	-/-	0	0	0
VESA DMT, 800 x 600	37,879	60,317	40,000	+/+	0	0	0
VESA DMT, 800 x 600	48,077	72,188	50,000	+/+	0	0	0
VESA DMT, 800 x 600	46,875	75,000	49,500	+/+	0	0	0
VESA DMT, 1024 x 768	48,363	60,004	65,000	-/-	0	0	0
VESA DMT, 1024 x 768	56,476	70,069	75,000	-/-	0	0	0
VESA DMT, 1024 x 768	60,023	75,029	78,750	+/+	0	0	0
VESA DMT, 1152 x 864	67,500	75,000	108,000	+/+	0	0	0
VESA DMT, 1280 x 720	45,000	60,000	74,250	+/+	0	0	0
VESA DMT, 1280 x 800	49,702	59,810	83,500	-/+	0	0	0
VESA DMT, 1280 x 1024	63,981	60,020	108,000	+/+	0	0	0
VESA DMT, 1280 x 1024	79,976	75,025	135,000	+/+	0	0	0
VESA DMT, 1366 x 768	47,712	59,790	85,500	+/+	0	0	0

Résolution	Fréquence horizontale (kHz)	Fréquence verticale (Hz)	Horloge de pixel (MHz)	Polarité synchronisée (H/V)	Port		
					DP IN	DVI IN	HDMI IN
VESA DMT, 1440 x 900	55,935	59,887	106,500	-/+	0	0	0
VESA DMT, 1600 x 900RB	60,000	60,000	108,000	+/+	0	0	0
VESA DMT, 1680 x 1050	65,290	59,954	146,250	-/+	0	0	0
VESA DMT, 1920 x 1080	67,500	60,000	148,500	+/+	0	0	0
VESA DMT, 2560 x 1440RB	88,787	59,951	241,500	+/-	0	-	-
CTA-861, 720(1440) x 576i	15,625	50,000	27,000	-/-	-	0	0
CTA-861, 720(1440) x 480i	15,734	59,940	27,000	-/-	-	0	0
CTA-861, 720 x 576	31,250	50,000	27,000	-/-	0	0	0
CTA-861, 720 x 480	31,469	59,940	27,000	-/-	0	0	0
CTA-861, 1280 x 720	37,500	50,000	74,250	+/+	0	0	0
CTA-861, 1280 x 720	45,000	60,000	74,250	+/+	0	0	0
CTA-861, 1920 x 1080i	28,125	50,000	74,250	+/+	-	0	0
CTA-861, 1920 x 1080i	33,750	60,000	74,250	+/+	-	0	0
CTA-861, 1920 x 1080	27,000	24,000	74,250	+/+	-	0	0
CTA-861, 1920 x 1080	28,125	25,000	74,250	+/+	-	0	0
CTA-861, 1920 x 1080	33,750	30,000	74,250	+/+	-	0	0
CTA-861, 1920 x 1080	56,250	50,000	148,500	+/+	0	0	0
CTA-861, 1920 x 1080	67,500	60,000	148,500	+/+	0	0	0
CTA-861, 3840 x 2160	54,000	24,000	297,000	+/+	-	-	0
CTA-861, 3840 x 2160	56,250	25,000	297,000	+/+	-	-	0
CTA-861, 3840 x 2160	67,500	30,000	297,000	+/+	0	-	0
CTA-861, 3840 x 2160	112,500	50,000	594,000	+/+	0	-	0
CTA-861, 3840 x 2160	135,000	60,000	594,000	+/+	0	-	0
CTA-861, 4096 x 2160	54,000	24,000	297,000	+/+	-	-	0
CTA-861, 4096 x 2160	67,500	30,000	297,000	+/+	-	-	0
CTA-861, 4096 x 2160	112,500	50,000	594,000	+/+	-	-	0
CTA-861, 4096 x 2160	135,000	60,000	594,000	+/+	-	-	0

# Chapitre 04

## Annexe

### Licence



Manufactured under license from Dolby Laboratories. Dolby, Dolby Audio, Pro Logic, and the double-D symbol are trademarks of Dolby Laboratories.

---



The terms HDMI and HDMI High-Definition Multimedia Interface, and the HDMI Logo are trademarks or registered trademarks of HDMI Licensing Administrator, Inc. in the United States and other countries.

---

#### Avis concernant les Licences libres

En cas d'utilisation d'un logiciel open source, des Open Source Licences (Licences libres) sont disponibles dans le menu du produit. L'avis concernant les Open Source Licence (Licences libres) est uniquement disponible en anglais.

Pour obtenir des informations sur la mention de licence Open Source, contactez le Service Consommateurs Samsung ou envoyez un message électronique à l'adresse [oss.request@samsung.com](mailto:oss.request@samsung.com).

---



CE PRODUIT EST VENDU AVEC UNE LICENCE LIMITÉE ET NE PEUT ÊTRE UTILISÉ QU'EN RELATION AVEC UN CONTENU HEVC SATISFAISANT AUX TROIS CONDITIONS SUIVANTES: (1) CONTENU HEVC RÉSERVÉ À UNE UTILISATION PERSONNELLE; (2) CONTENU HEVC NON OFFERT À LA VENTE; ET (3) CONTENU HEVC CRÉÉ PAR LE PROPRIÉTAIRE DU PRODUIT.

CE PRODUIT NE PEUT PAS ÊTRE UTILISÉ EN RELATION AVEC UN CONTENU ENCODÉ HEVC CRÉÉ PAR UNE TIERCE PARTIE, QUE L'UTILISATEUR A COMMANDÉ OU ACHETÉ AUPRÈS D'UNE TIERCE PARTIE, À MOINS QU'UN VENDEUR TITULAIRE D'UNE LICENCE SUR LE CONTENU AIT ACCORDÉ SÉPARÉMENT LES DROITS D'UTILISATION DU PRODUIT AVEC CE CONTENU À L'UTILISATEUR.

VOTRE UTILISATION DE CE PRODUIT EN RELATION AVEC UN CONTENU ENCODÉ HEVC EST CONSIDÉRÉE COMME UNE ACCEPTATION DE L'AUTORITÉ LIMITÉE D'UTILISATION TEL QU'INDIQUÉ CI-DESSUS.

---